

**BAHAMA<sup>®</sup>**

GROSS Schirme  
für die Hotellerie





## Bahama

1950 gegründet, konstruiert und produziert Bahama heute hochwertige und vielfältige Großschirme und Sonnensegel. Nationale wie auch internationale Kunden vertrauen auf unsere Industrietechnologie und handwerkliche Sorgfalt. Die hochwertigen Produkte von Bahama stehen charakteristisch sowohl für technische Attribute wie Kompaktheit, Haltbarkeit und Windstabilität, als auch für ästhetische Komponenten wie Form- und Materialschönheit.

Unsere vollstufige Produktion »Made in Germany« stellt nahezu alle Bauteile in Eigenfertigung her. Außerdem verarbeitet Bahama nachhaltige und umweltverträgliche Stoffe mit dem OEKO-TEX 100-Siegel der Klasse 1. Aufgrund des Zusammenspiels aus Materialqualität und konstruktiver Beschaffenheit garantiert Bahama die Windbeständigkeit seiner Produkte, je nach Modell bis zu 130 km/h.

**Und das Wichtigste: Wir leben Kundenservice** – von der Beratung, über die Montage bis hin zur Reinigung, Wintereinlagerung und Wartung.

**Entdecken Sie die Möglichkeiten einer verlängerten Freiluftsaison. Bei Wind und Wetter. Lernen Sie uns kennen!**

## Auszeichnungen

Vom Pure über den Jumbrella bis zum Jumbrella XL zählen unterschiedliche Bahama Modelle zu den prämierten Gewinnern. Alle Auszeichnungen werden getrennt voneinander vergeben und gelten seit den 1950er Jahren als weltweit renommierte Labels für gutes Design. Die unabhängigen, internationalen Expertenjurys vergaben die begehrten Gütesiegel jeweils unter über 6.000 Einreichungen aus über 50 Ländern.



## Der erste Eindruck zählt

Und diesen vermittelt neben der Architektur die sichtbare Außenterrasse mit ihren Gestaltungselementen wie dem Großschirm und das Mobiliar. Sie spiegelt das Innere wider und lässt auf das Schließen, was das Hotel auszeichnet. Diese positive Empfindung kann sich im Inneren fortsetzen – vom Empfang, in die Hotelzimmer, bis ins Restaurant und den Bar- und Wellnessbereich. Bahama Großschirme unterstreichen diesen Anspruch durch eine **hohe Qualität sowie Form- und Materialschönheit**.

Mit einem Großschirm verbinden Gäste bestimmte **Erwartungen**: Dort, wo er aufgestellt ist, gibt es häufig ein gastronomisches Angebot. Ein Schirm steht neben Liegen im Wellnessbereich, die für angenehme Entspannung sorgen. Er ermöglicht den Gästen einen geschützten Platz im Hotelgarten zum ruhigen Lesen oder für lebhaftes Gespräch. Jeder Gast kann sich im gewählten Bereich aufhalten, wohlfühlen und seine eigenen Bedürfnisse erfüllen. Der Übergang vom Inneren des Hotels nach draußen unterm Großschirm ist fließend.

## Bei Wind und Wetter

Das Handling von Bahama Großschirmen geht schnell und ist leicht: Öffnen, Spannen, Schließen oder selbst bei Wind geöffnet lassen. Denn Bahama Großschirme garantieren eine sehr hohe **Windstabilität – im geöffneten Zustand!** Dabei besitzt jedes Modell in Abhängigkeit zur Bodenbefestigung seine eigene maximale Windbelastbarkeit. Lassen Sie die Gedanken eines möglicherweise umkippenden Schirms erst gar nicht aufkommen. Vertrauen Sie auf die Bahama Windgarantie.

Bahama Großschirme gewähren aufgrund des verwendeten Gewebes außerdem einen exzellenten **UV-Schutz** (UPF 50+). Diese hohen Erwartungen stellen auch die Gäste an einen Großschirm. Kein Gast möchte von einem Sonnenbrand überrascht werden. Und ebenso wenig mögen sie ihr sorgfältig zubereitetes Essen auf dem Teller zerfließen sehen. Im angenehmen Schatten anstatt in der direkten Sonne lässt sich das servierte Essen in aller Ruhe genießen. Das Dessert schmeckt so auch viel besser.



# Outdoor-Living

Die Terrasse wird nicht grundlos als Freiluft-Wohnzimmer bezeichnet. Sie zieht diejenigen an, die das Gefühl des »Outdoor-Living« mögen und möglichst viel Zeit im Freien verbringen. Selbst bei niedrigen Temperaturen ermöglichen Bahama Zusatzausstattungen wie Heizstrahler oder Seitenwände eine gemütliche Atmosphäre. Sie verlängern so die **Freiluftsaison**, denn die Frage nach »drinnen oder draußen?« stellt sich nicht. Die Außenterrasse wird zu einem planbaren Bestandteil des Hotelangebots und zum verlässlichen Aufenthaltsbereich. Trotz Kälte, Regen oder Wind.

# Kompetente Planung

Planen Sie frühzeitig mit Bahama: **Persönliche Beratung** und individuell angefertigte **Illustrationen** unterstützen die Arbeit der Architekten und Bauleiter. So lassen sich stolperfreie Bodenbefestigungen bereits in der Bauphase in die Terrassen einbauen.

Neben der technischen Planung erhalten die ästhetischen Komponenten eine große Bedeutung. Die Abstimmung der Schirmform, -farbe oder Textilauswahl wirkt nur stimmig im Gesamtkonzept zu allen anderen Gestaltungselementen. Bahama stellt hierfür eine umfangreiche Farbpalette an Membranen und Säulenlackierungen mit dem Ziel einer zeitgemäßen, individuellen Gestaltungsvielfalt zur Auswahl. Das **Corporate Design** eines jeden Hotel findet sich schließlich in allen Gestaltungspunkten wieder.

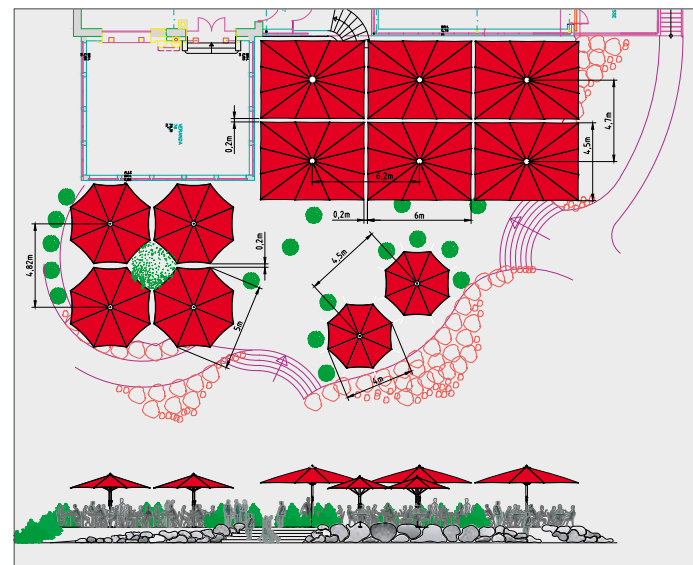

## Produktvorteile von Bahama

- \* 6 verschiedene Modelle stehen zur Auswahl
- \* Modellgrößen von 2,8 m<sup>2</sup> bis 140 m<sup>2</sup> und Seitenlängen von 2,0 m bis 12 m
- \* Runde, quadratische und rechteckige Modelle
- \* Große Vielfalt an Zusatzausstattungen wie z.B. LED Beleuchtung, Heizstrahler, textile Verbundrinne, Seitenwand, Lautsprecher, TV, WLAN, USB-Ladebuchse
- \* Hohe Windstabilität mit entsprechender Sicherheit
- \* Handgriffe mit Federbügel oder Getriebemotor zum einfachen Öffnen und Schließen
- \* Exzellenter UV-Schutz UPF 50+
- \* Hohe Wasserdichtigkeit und schmutzabweisend
- \* Umfangreiche und zeitgemäße Farbauswahl

## Vorteile für Bahama Kunden

- \* Erweiterung der Sitzplatzkapazitäten im Außenbereich
- \* Längere Verweildauer der Gäste
- \* Umsatzsteigerung
- \* Optimale Farbabstimmung an das Corporate Design
- \* Größere Wetterunabhängigkeit
- \* Schutz der Gäste vor Sonne, Wind und Regen
- \* Angenehmerer Aufenthalt
- \* Zufriedenere Gäste

# Produktinformationen

## UV-Schutz

In Anlehnung an den Lichtschutzfaktor/LSF wird für Textilien der Ultraviolet Protection Factor/UPF angegeben. Er ist ein in den Stoff eingebauter Schutz vor schädlichen UV-Strahlen. Bahama verwendet ausschließlich Textilien mit den Eigenschaften von UPF 50+. Dies bezeichnet einen »exzellenten« dermatologischen UV-Schutzfaktor.

## Windstabilität

Heftige Windböen kündigen sich nicht an, sondern überraschen. Die Kombination aus hoher Materialqualität und konstruktiver Beschaffenheit machen die Bahama Großschirme besonders windstabil. Eine hohe Stabilität bedeutet auch gleichzeitig eine entsprechende Sicherheit.

Je nach Bodenbefestigung und Schirmgröße mit Windgarantie:

<b>Pure</b>	bis max. Windstärke 10   90 km/h
<b>Jumbrella</b>	bis max. Windstärke 10   102 km/h
<b>Jumbrella outSide</b>	bis max. Windstärke 6   50 km/h
<b>Jumbrella XL</b>	bis max. Windstärke 10   110 km/h
<b>Magnum</b>	bis max. Windstärke 12   130 km/h
<b>Largo</b>	bis max. Windstärke 12   130 km/h

## Textile Membrane | Bespannung

Egal für welche Gewebevariante Sie sich entscheiden, die daraus hergestellte Textilmembrane vereint alle Eigenschaften eines langlebigen und nachhaltigen Produktes. Die umfangreiche Farbpalette ist zeitgemäß und überzeugt durch Farbenfreude.

### betex® 05 | Bahama-Exklusivgewebe

100% Polyestergewebe mit oberseitig transparenter Beschichtung

25 aktuelle Farben, Sonderfarben auf Anfrage

### PRECONSTRAINT 302

Polyestergewebe 550 Dtex mit PVC Beschichtung in SERGE FERRARI PRECONSTRAINT® Technologie

25 aktuelle Farben, Sonderfarben auf Anfrage

**Weitere Optionen mit einer großen Farbauswahl je nach Modell:** Swela Sunvas | einfarbig und gestreift, PRECONSTRAINT 502 Satin

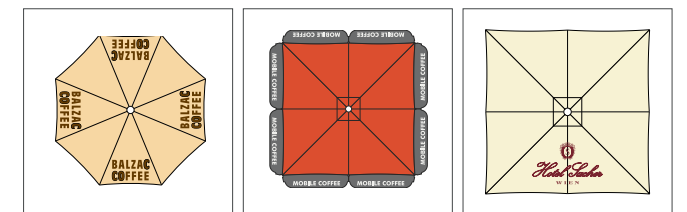

## Druck

Schriften oder Logos lassen sich farbtreu und millimetergenau auf der Bespannung oder dem Volant positionieren. Der Druck erfolgt direkt bei Bahama im Haus.

Möglichkeit der Einbindung von Werbepartnern

Anpassung an das Hotel-Erscheinungsbild



# Zusatzausstattung

Die Auswahlmöglichkeiten an Zusatzausstattungen und Bodenbefestigungen sind umfangreich und vielfältig. Die Einbau- und damit Kombinationsmöglichkeiten sind je nach Schirmmodell unterschiedlich.

## Textile Verbundrinne und Seitenwand

Die Zusatzausstattungen »Textile Verbundrinne | TVR« und »Seitenwand« sind nutzbringende Weiterentwicklungen. Durch ihre Verwendung wird im wahrsten Sinne des Wortes eine »Lücke« geschlossen. Gemeinsam zeichnet sie ihr zusätzlicher Schutz gegen widrige Witterungslagen und eine einheitliche Gesamtoptik aus.

Vollständig aus textilem Gewebe betex® 05

Stabilität durch in Hohlsäume geschobene Stangen

Seitenwand mit oder ohne flexiblem Fenster aus Polyglas

Optische Einheit von Schirm und textiler Verbundrinne oder Seitenwand

Seitenwände bieten temporäre Raumlösungen für z.B. Garten-Events und Raucherbereiche

Aufgerollte Seitenwände verbleiben am geöffneten Schirm

Mehrere Seitenwände sind durch Reißverschlüsse zu verbinden



# Zusatzausstattung

## Beleuchtung | LED Beleuchtung

In manchen Momenten vergeht die Zeit wie im Flug. Eben schien noch die Sonne, kurze Zeit später dämmt es. Am Schirm montierte Beleuchtung vermittelt eine gleichbleibend angenehme Atmosphäre, die die Nacht zum Tag werden lässt.

Im Gestell verlaufende Kabel; kein Kabelsalat

LED-Leuchtmittel oder RGB-LED Streifen

Bei LED-Beleuchtung mit Fernbedienung und vorprogrammierten Farben

Lichtsteuerung wahlweise ohne Fernbedienung über Smartphone App möglich; Zugriff über Bluetooth mit der Steuersoftware der LED-Beleuchtung



## Heizstrahler

Der »Heizstrahler« verbreitet seine wohlige Temperatur aufgrund von Infrarotstrahlung – ohne Vorlauf und bei der Anbringung von mehreren Strahlern partiell zuschaltbar. Aufgrund der direkten Wärmestrahlung empfinden die darunter sitzenden Personen selbst eine kalte Umgebungstemperatur nicht mehr als unangenehm und trotzten frostigen Jahreszeiten und kühlen Abenden.

Drehbare Infrarot-Heizstrahler

Mit Fernbedienung; dimmbar

Beim Schließen im Schirm verbleibend



## Weitere Zusatzausstattungen wie Lautsprecher, TV, WLAN, USB-Ladebuchse

Lassen Sie Ihre Gäste entscheiden, ob sie ausgelassen feiern, nach Feierabend chillen oder das Public Viewing zum Gemeinschaftsgefühl wird. Egal für welche Zusatzausstattung Sie sich entscheiden, es ist ein zusätzlicher Gästeservice, der eine längere und angenehmere Verweildauer bietet.

### Weitere Optionen je nach Modell:

Diebstahl- und Nutzungssicherung, Schutzhülle uvm.





# Bodenbefestigung

Zur Auswahl stehen mobile und dauerhafte Bodenbefestigungen. Die mobilen zeichnen sich durch höhere Flexibilität des Standortes und der Gegebenheiten aus. Stationäre Bodenbefestigungen überzeugen unter anderem durch ihre Standsicherheit, die Möglichkeit des Unterbaus in z.B. Terrassen oder die Positionierung in Grünflächen oder Strände.

Mobilständer und Stahlkassettenrahmen mit Gehwegplatten für wechselnde Standorte **I II**

Bodenhülse ohne Stolperkante, da bodenbündig **III**

Stahlplattenständer auch für Terrassenunterbau nutzbar **IV**

Kippbare Bodenbefestigung mit Elektro- und mit Heizstrahleranschluss **V**; optional mit Bodenhülsenverlängerung zur Überbrückung **V.1**

Adapterplatte für Krinner-Bodenschraubanker, besonders geeignet für losen Untergrund wie z.B. einem Hotelstrand oder Grünflächen **VI VII**

Weitere Optionen an Bodenbefestigungen, beispielsweise für einen speziellen Betonuntergrund

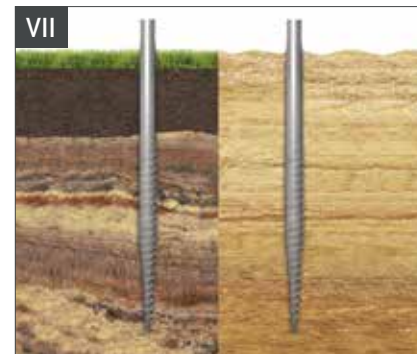
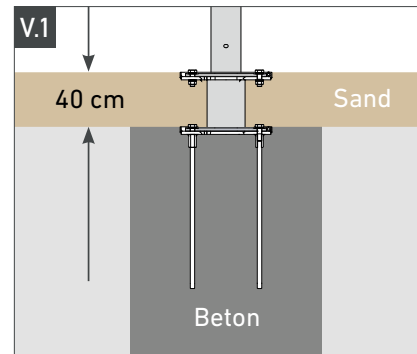
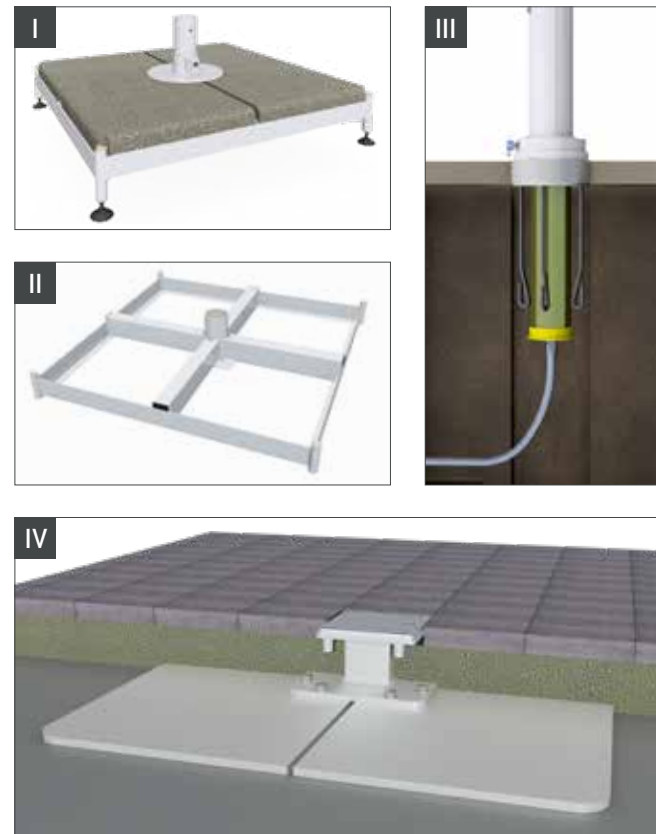

# Bodenfreiheit

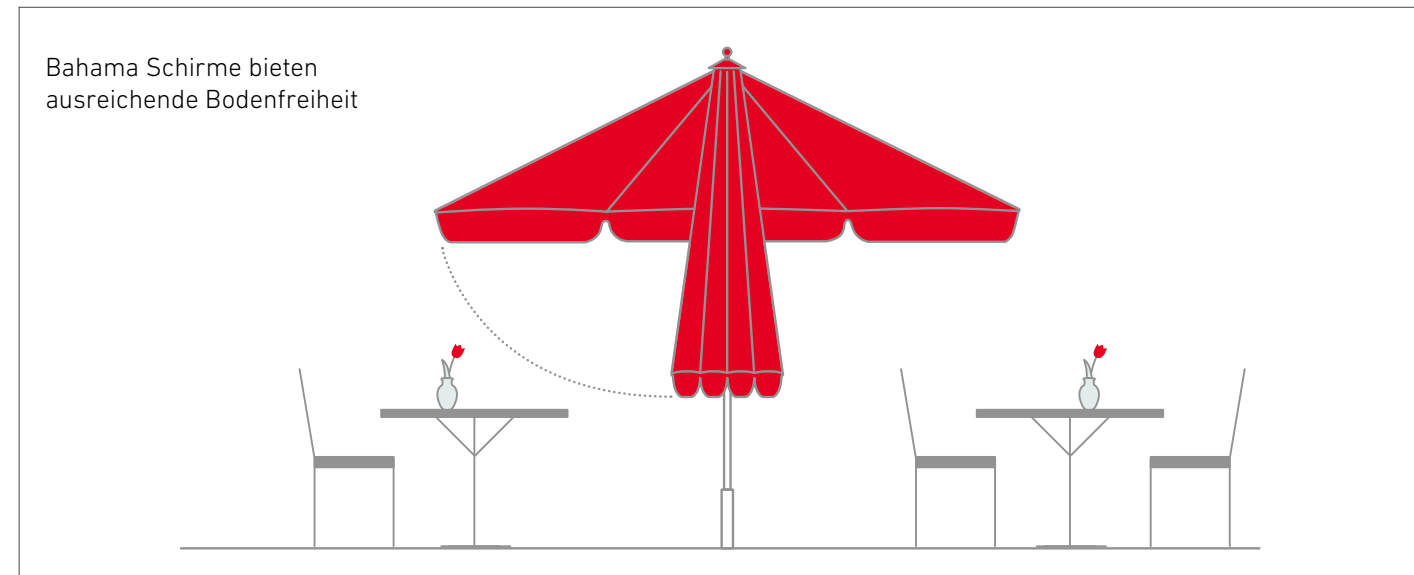

# Geeignete Modelle

<b>Pure</b> Ideales Einstiegsmodell Reduziertes, puristisches Design Professionelle Ausführung		<b>Jumbrella</b> Bahama Erfolgsmodell Vielzahl an Größen, Kombinationen und Zusatzausstattungen		<b>Jumbrella outSide</b> Freiarmschirm Größtmöglicher FreiRaum für darunter stehende Sitzplätze, Möbel etc.	
<b>Jumbrella XL</b> Extra große überspannte Fläche Für extremste Bedingungen geeignet Vielzahl an Zusatzausstattungen		<b>Magnum</b> Premiummodell Für enorme Beanspruchung konzipiert Höchste Standsicherheit		<b>Largo</b> Das technisch aufwendigste Modell Tulpenförmig mit innen liegender Technik	

# Zusatzausstattung

	Gestellfarbe	Volant	Druck	Bodenbefestigung	Extra-Schutz V4A I maritim	Textile Verbundrinne I TVR	Schutzhülle	Seitenwand	Anprallschutz	Diebstahlsicherung	Beleuchtung	LED-Beleuchtung	Heizstrahler	Lautsprecher	TV	WLAN	USB Ladebuchsen	Motor	Versandverpackung	
Pure		•	•	•			•		•	•										•
Jumbrella	•	•	•	•	•	•	•	•	•	•	•	•	•	•	•	•	•	•	•	•
Jumbrella outSide	•		•	•	•	•	•	•	•	•		•	•							•
Jumbrella XL	•	•	•	•	•	•	•	•	•	•	•	•	•	•	•	•	•	•	•	•
Magnum	•	•	•	•	•	•	•	•		•	•	•	•	•	•	•	•		•	•
Largo	•		•	•	•		•			•	•	•				•		•	•	•

# Größen

Alle Maße sind ca. Angaben

	rund		quadratisch		rechteckig	
Pure	ø 2-4 m	2,8-11,3 m²	2-4 m	4-16 m²	von 2,5 x 2,0 m bis 4,0 x 3,5 m	5 - 14 m²
Jumbrella	ø 3-7 m	7-36 m²	3-5 m	9-25 m²	von 3,0 x 1,5 m bis 6,0 x 4,5 m	4,5 - 27 m²
Jumbrella outSide	ø 3-4 m	7-12 m²	3-4 m	9-16 m²	-	-
Jumbrella XL	ø 7 m	37 m²	5-7 m	25-49 m²	6,0 x 5,14 m; 7,0 x 5 m; 7,0 x 6,0 m	31 m²; 35 m²; 42 m²
Magnum	ø 7-12 m	37-109 m²	7-12 m	49-140 m²	-	-
Largo	ø 7,5-12,5 m	42-119 m²	7-12 m	47-140 m²	-	-











# BAHAMA®

C4sun sails  
für die Hotellerie







## C4sun HIGH-END Sonnensegel

Jede Außenfläche der Hotellerie, wie z.B. Restaurantterrasse, Außenbar oder Spa Bereich, strebt nach gestalterischer Individualität. Sich abheben ist das Ziel und dabei das Maximum an Wohlfühlatmosphäre erreichen. Die C4sun Sonnensegel erfüllen diesen Wunsch mit einem technisch und ästhetisch ausgereiften Produkt. Jedes C4sun Sonnensegel ist ein exklusives Unikat, exakt auf Wunschmaß zugeschnitten und in der werkseigenen Bahama Manufaktur in Deutschland von Hand gefertigt. Das Erscheinungsbild besteht durch außergewöhnliche Optik in Verbindung mit exzellenter Funktion und höchstem Komfort.

Die C4sun Sonnensegel sind das weltweit erste vollautomatisch aufrollbare Beschattungs- und Regenschutzsystem mit aufgewölbtem Dach. Durch die Wölbung entsteht ein unvergleichbares Raumgefühl. Wohlfühlatmosphäre garantiert! C4sun bietet aufgrund der individuellen Größen eine Zentimeter genaue Anpassung und dadurch eine maximale Eigenständigkeit für jedes Einzelstück.

## Auf einen Blick

- 2 verschiedene Modelle: elips und square (3 Grundvarianten)
- Segelgrößen bis max. 106 m<sup>2</sup>
- Vollautomatische Steuerung per Fernbedienung und App
- Einzigartiges Raumgefühl aufgrund einer aufgewölbten Dachform
- Maßgeschneiderte Lösung für Hotel-Terrassen und repräsentative Outdoor-Bereiche wie Restaurant, Pool, Bar, Wellness
- Hohe Windstabilität mit entsprechender Sicherheit durch spezielle Winddruckentlastungsmechanik
- 4 verschiedene Masten mit ovalem, rundem und viereckigem Querschnitt
- Masten mit innen- oder außengeführten Gewichten
- Exzellenter UV-Schutz UPF 50+
- Hohe Wasserdichtigkeit

## Auszeichnungen



reddot award 2014  
best of the best



Form und Funktion von elips4sun sind ausgezeichnet mit dem Red Dot Award 2014: Best of the Best sowie dem R+T Innovationspreis 2015 Sonderpreis Design. Beides Auszeichnungen mit weltweitem Renommee.



# Produktinformationen

## Handgefertigt

Jedes Sonnensegel wird exakt auf Wunschmaß zugeschnitten und von Hand zu einem widerstandsfähigen System zusammengestellt. Made in Germany.



## Segel

Die organische Formsprache der C4sun Sonnensegel hebt sich deutlich von anderen Systemen ab. Während das Segel von der Tuchwelle abrollt, stellen sich die im Segel fixierten Spezialprofile selbständig auf. Bogenförmige, dauerelastische Spezialprofile sind hierfür parallel zur Tuchwelle in der Segelfläche fixiert. Durch die charakteristische Tuchwölbung wird Regenwasser seitlich abgeleitet. Unschöne Wassersäcke entstehen hierdurch erst gar nicht. Bei stärkerem Wind sorgt ein speziell entwickeltes Winddruckentlastungssystem im Mast für Entspannung. Böen werden flexibel abgefedert und unangenehme Windgeräusche ebenso vermieden.

Einzigartiges, patentiertes Konstruktionsprinzip

Raumgefühl mit unvergleichlicher Wohlfühlatmosphäre

Hochwertige Materialien

Organische Formen setzen ästhetische Akzente

## Segelstoff

WeatherMax 80 ist eine technisch hochentwickelte Faser für sowohl Sonnen- als auch Regenschutz. Die sehr subtile Rippenstruktur des Segelstoffs besticht durch eine edle Optik.

Hohe Farbbrillanz und Farbechtheit

Höchster Blend- sowie UV-Schutz

Hohe Wasser- und Schimmelresistenz

Atmungsaktiv

Sehr hohe Reißfestigkeit und Knickbeständigkeit

20 zeitgemäße Farben



## Wellenbefestigung

C4sun bietet mehrere Optionen der Befestigung: Klassisch kann die Welle an Wände oder Dachsparren montiert werden. Oder die Tuchwelle befindet sich in einer freistehenden Wellenhalterung, montiert auf zwei Edelstahlmasten. Die freistehende Variante funktioniert bei Einzel- und Doppelsegel gleichermaßen. Bei Bedarf lässt sich ein individuelles Montagekonzept entwickeln.

## Mastmontage

Kein Untergrund ist wie der andere. Individuell zur Bodenbeschaffenheit lassen sich alle Befestigungstypen frei kombinieren.

Wandinstallation I

Krinner Schraubfundament II

C4sun Cube | ein Kubus aus V2A III

Bodenflanschplatten; besonders empfehlenswert für bestehende Terrassenböden oder Dachterrassen

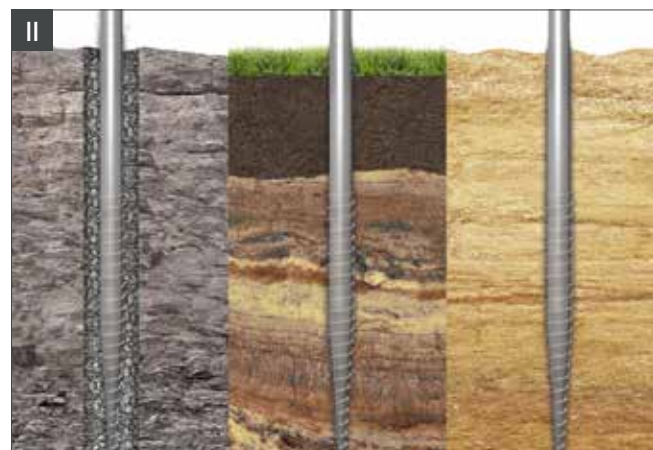

# Modelle | Segel

## elips4sun

Vier Zugseile und ein Mast

Elipsoider Zuschnitt

Organische Formsprache

Max. Segelgröße 6,0 x 6,8 m

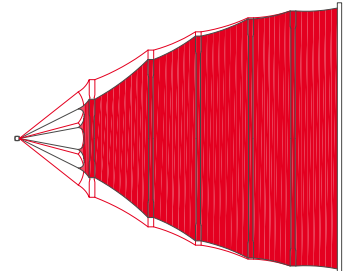

## square4sun | CROSS

Zwei Zugseile mit jeweils einem Mast

Große Beschattungsfläche

Max. Segelgröße 6,8 x 7,0 m

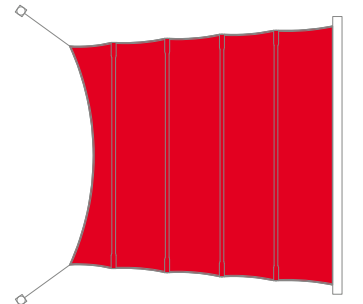

## square4sun | CROSS PRO

Zwei Zugseile mit jeweils einem Mast

Aufgrund verkürzter Zugseile, für Dachterrassen und kleine Flächen geeignet

Max. Segelgröße 6,8 x 7,0 m

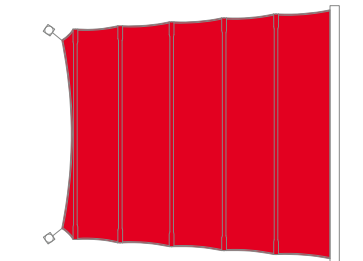

## square4sun | LINE

Vier Zugseile mit zwei Masten

Große Beschattungsfläche

Max. Segelgröße 6,8 x 7,8 m

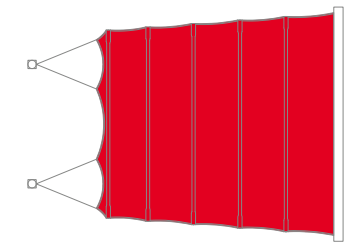

Alle Modelle sind auch als Doppelsegel-Anlage lieferbar

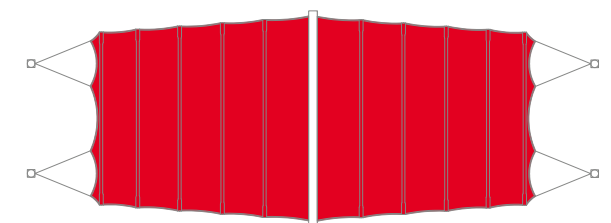



# Modelle | Masten

Die Masten sind aus hochwertigem, robustem V2A- bzw. V4A-Edelstahl oder Aluminium gefertigt. Bei stärkerem Wind sorgt ein speziell entwickeltes Winddruckentlastungssystem für Entspannung. Den notwendigen Ausgleich überneh-

men dann im Mast liegende Gewichte oder Dämpfer. Jede Segeltuchform ist mit jedem C4sun Segelmast kombinierbar (Eine Ausnahme: elips4sun nicht mit IG101).

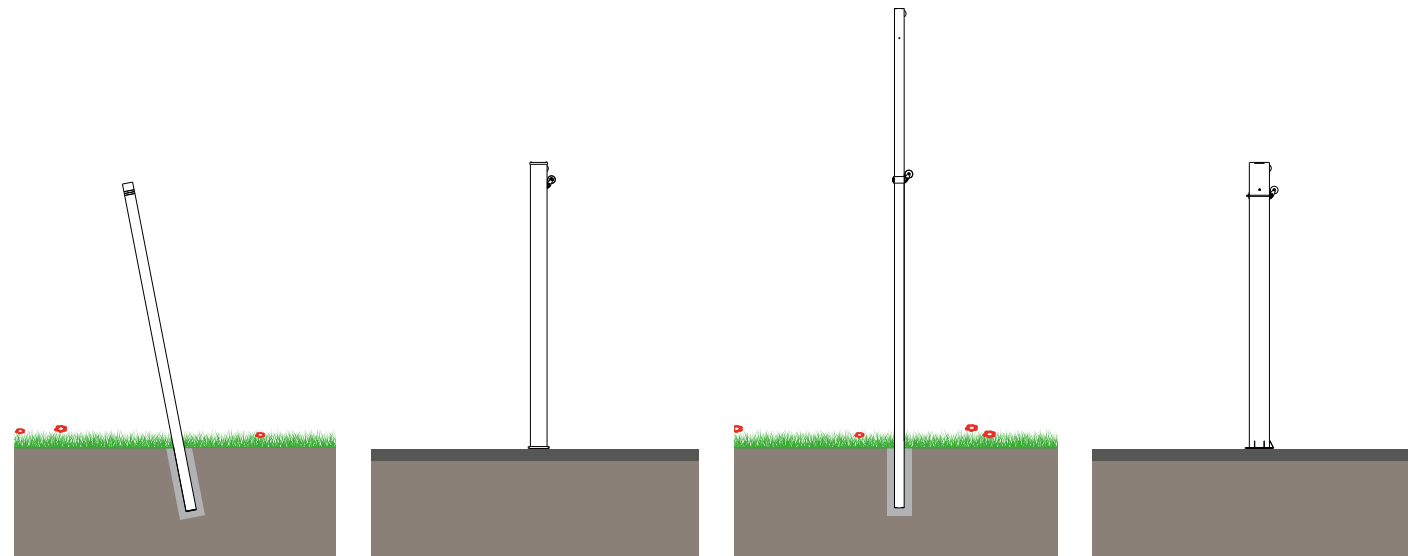

**ID 110 OVAL**

Winddruckentlastung durch innenliegende Dämpfer

Pulverbeschichtetes Aluminium

**ID 175 OVAL**

Mit innengeführten Gewichten

Pulverbeschichtetes Aluminium

**IG 101 RUND**

Mit innengeführten Gewichten

V2A Edelstahl

**IG 211 QUADRATISCH**

Mit innengeführten Gewichten

V2A Edelstahl

# Maße | Masten

Alle Maße sind ca. Angaben

	Mastmaß in mm	Aufstellwinkel	Masthöhe in mm
<b>ID 110</b>	110 × 110	79°   11° Neigung	3.500
<b>ID 175</b>	75 – 105 × 175	0° – 90°	3.000, 3.500, 4.000, 4.500
<b>IG 101</b>	ø 101,6	90°   senkrecht	5.240, 5.850
<b>IG 211</b>	211 × 211	90°   senkrecht	3.000, 3.500*

\*Sondergrößen möglich











**BAHAMA®**

Bahama GmbH  
 Gewerbeparkstr. 34  
 D-51580 Reichshof  
 T +49 (0) 2265 998 0  
 F +49 (0) 2265 998 344  
 info@bahama.de  
 www.bahama.de

01/2021 | Anmerkung: Änderungen vorbehalten.