

BAHAMA®

Jumbrella outSide

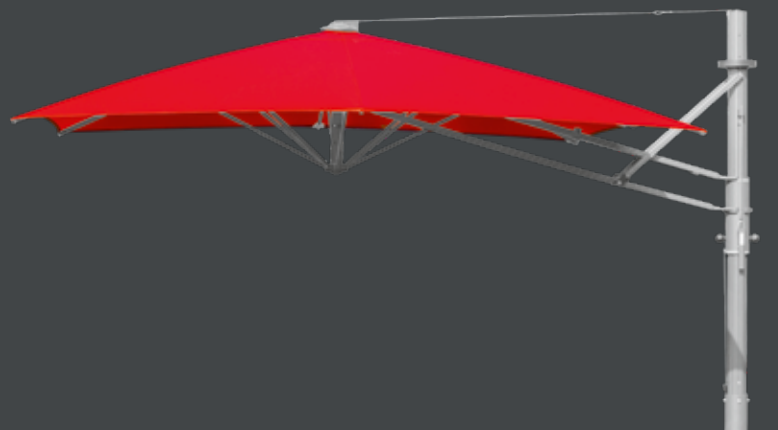

Bahama

1950 gegründet, konstruiert und produziert Bahama heute hochwertige und vielfältige Großschirme und Sonnensegel. Nationale wie auch internationale Kunden vertrauen auf unsere Industrietechnologie und handwerkliche Sorgfalt. Die hochwertigen Produkte von Bahama stehen charakteristisch sowohl für technische Attribute wie Kompaktheit, Haltbarkeit und Windstabilität, als auch für ästhetische Komponenten wie Form- und Materialschönheit.

Unsere vollstufige Produktion »Made in Germany« stellt nahezu alle Bauteile in Eigenfertigung her. Außerdem verarbeitet Bahama nachhaltige und umweltverträgliche Stoffe. Aufgrund des Zusammenspiels aus Materialqualität und konstruktiver Beschaffenheit garantiert Bahama die Windbeständigkeit seiner Produkte, je nach Modell bis zu 130 km/h.

Und das Wichtigste: Wir leben Kundenservice – von der Beratung, über die Montage bis hin zur Reinigung, Winterlagerung und Wartung.

Entdecken Sie die Möglichkeiten einer verlängerten Freiluftsaison. Bei Wind und Wetter. Lernen Sie uns kennen!

Auf den Punkt gebracht

Die überspannte Fläche des Jumbrella outSide reicht von 7 m² bis 16 m². Seine optische Leichtigkeit erzielt der Freiarmschirm durch den seitlich stehenden Mast. Das schattenspendende Textil erhält dadurch eine Alleinstellung ohne weitere Ablenkung. Die technische Robustheit für die Stabilisierung tritt an die Seite und somit in den Hintergrund. Die Zusatzausstattungen erweitern das funktionale Design mit noch mehr Komfort und Gemütlichkeit.

- * 6 verschiedene Modellgrößen von 7 m² bis 16 m²
- * Runde und quadratische Modelle
- * Große Vielfalt an Zusatzausstattungen wie z. B. textile Verbundrinne | TVR, Seitenwand, Beleuchtung mit LED, Heizstrahler, Extra-Schutz V4A | maritime Ausrüstung
- * Wartungsfreie Servo-Mechanik für ausfallsicheres Öffnen und Schließen des Schirms
- * 2 Handgriffe mit Federbügeln zum Spannen; abschließbar
- * Standardgestelle in Verkehrsweiß | RAL 9016 oder in Anthrazitgrau | RAL 7016, jeweils Feinstruktur matt
- * Möglichkeiten der Sonderanfertigungen für Gestelle (Farbe, auch exklusive Holzoptik | Golden Oak)
- * Perfekte, dauerhafte Spannung der kedergeführten Textilmembrane
- * Zusätzliche, stabilisierende Stützstreben
- * Membranen in drei verschiedenen hochwertigen Qualitäten; einfarbig und gestreift
- * Große, aktuelle Farbauswahl
- * Exzellenter UV-Schutz UPF 50+
- * Absolut wasserdicht
- * Sämtliche Möglichkeiten der Bedruckung der Textilmembrane
- * Schafft Freiraum für individuelle Sitzplatzgestaltung
- * Kurze Lieferzeiten, schnelle Ersatzlieferung, außergewöhnlich lange Ersatzteilversorgung
- * Neueste Generation von Heizstrahlern zum Verbleib im geschlossenen Schirm
- * Integrierte Diebstahlsicherung
- * Bis zu 111 Monate Windgarantie bis max. Windstärke 50 km/h

FreiRaum

Anmerkung: Änderungen vorbehalten.

BAHAMA[®]

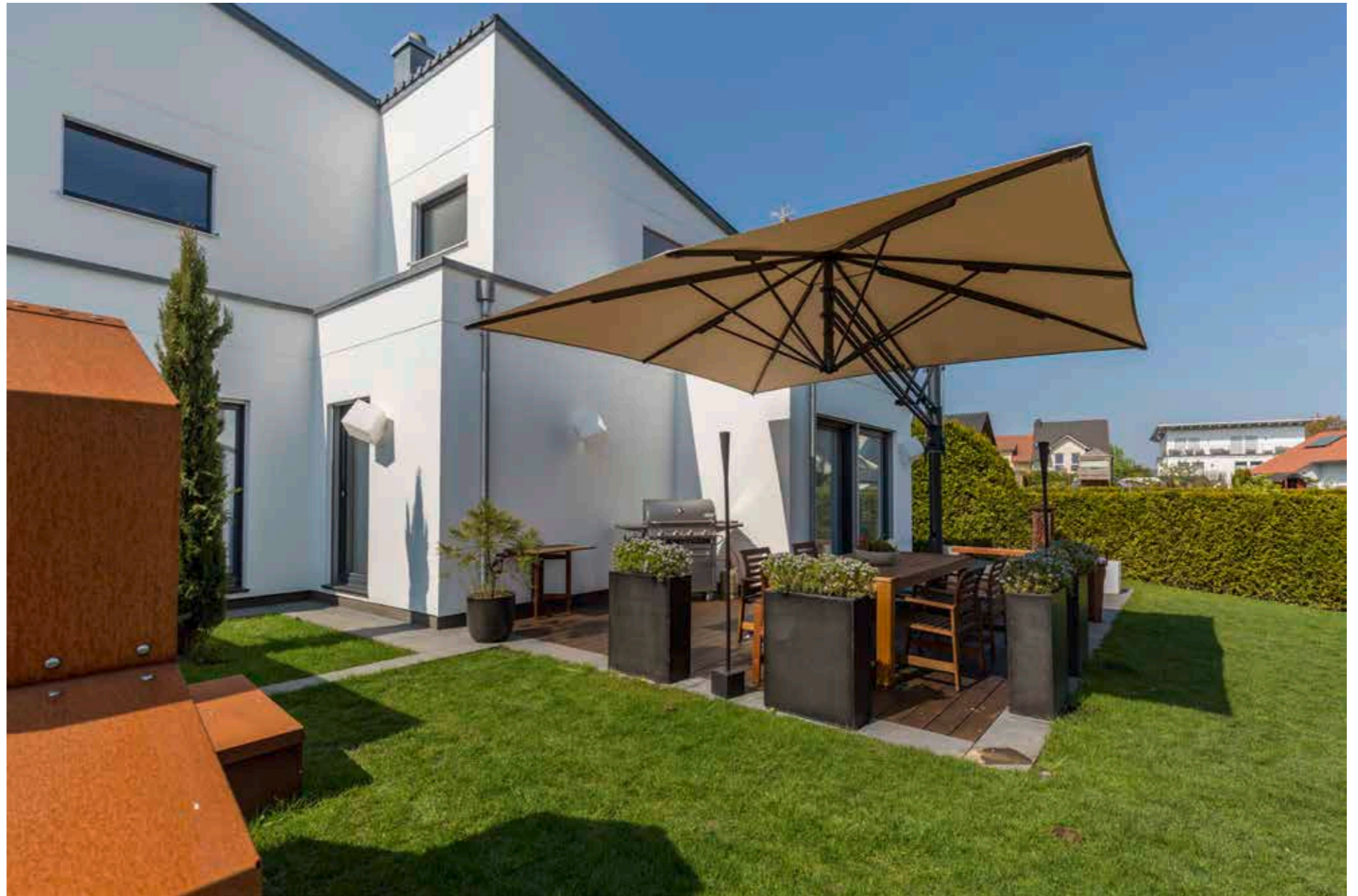

Produktinformationen

1 Textile Membrane | Bespannung

Egal für welches Gewebe Sie sich entscheiden, die daraus hergestellte Textilmembrane vereint alle Eigenschaften eines langlebigen und nachhaltigen Produktes. Dazu zählen neben der hochwertigen Optik eine Vielzahl von technischen Funktionen.

1.1. Markenname: betex® 05 | Bahama-Exklusivgewebe

100% Polyestergewebe mit oberseitig transparenter Beschichtung

Flächengewicht von ca. 200 g/m²

Exzellenter Lichtschutzfaktor mit UPF 50+, Schutz vor schädlicher UV-Strahlung (Ausnahme: schnee 9577)

Hohe Lichtechtheit des Gewebes (DIN EN ISO 105-B02 | Klasse ≥ 6-7)

Hohe Wasserdichtigkeit, Druckbeständigkeit (DIN EN 20811, ISO 811 | Wassersäule ≥ 100 mbar, 1.000 mm)

Geringe Wasseraufnahme und schnelle Trocknung

Hohe Temperaturbeständigkeit (DIN 53361 von -30°/+90°C)

Sehr gute Reißfestigkeit (DIN EN ISO 105-x12 | Klasse ≥ 4-5)

Hohe Reißfestigkeit aufgrund hoher Fadenzahl

Strapazierfähig, passgenau und formstabil mit perfekter Membranspannung

Nachhaltiges und umweltverträgliches Gewebe mit OEKO-TEX 100-Siegel der Klasse 1

Austauschbare und waschbare, einteilige Membrane

25 aktuelle Farben (Sonderfarben auf Anfrage)

Bedruckbar mit modernsten Druckverfahren

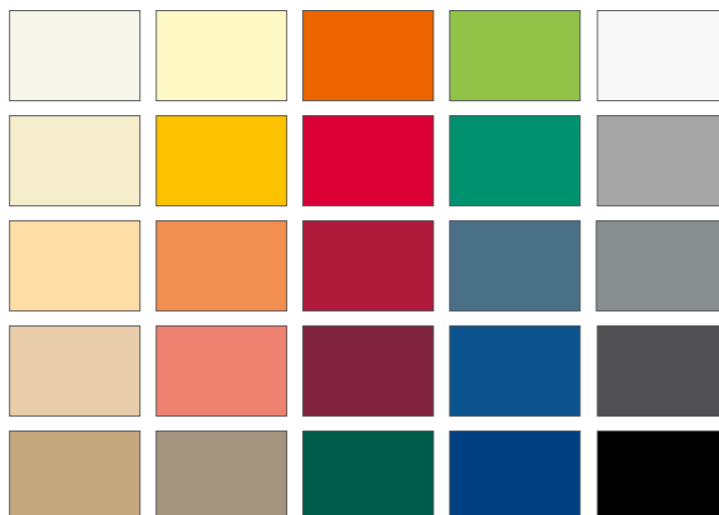

1.2. Markenname: Preconstraint 302

Polyestergewebe 550 Dtex mit PVC-Beschichtung in SERGE FERRARI PRECONSTRAINT® Technologie

Flächengewicht von ca. 480 g/m²

Exzellenter Lichtschutzfaktor mit UPF 50+, Schutz vor schädlicher UV-Strahlung

Hohe Lichtechtheit des Gewebes (DIN EN ISO 105-B02 | Klasse ≥ 7-8)

Verschweißte Segmente, dadurch 100% wasserdicht

Hohe Temperaturbeständigkeit (DIN 53361 von -30°/+70°C)

Schwer entflammbar (DIN 4102-B1)

Außerordentliche Flächenstabilität und Reißfestigkeit

Langlebig, widerstandsfähig, schmutzabweisend und beständig gegen alle Witterungsbedingungen

Eigene Reinigungsmöglichkeiten bei vermehrter Schmutzablagerung durch Laub, Baumharz, Vogel-dreck, Autoabgase oder Staub

Kann dem Recycling zugeführt werden

25 aktuelle Farben (Sonderfarben auf Anfrage)

Bedruckbar mit modernsten Druckverfahren

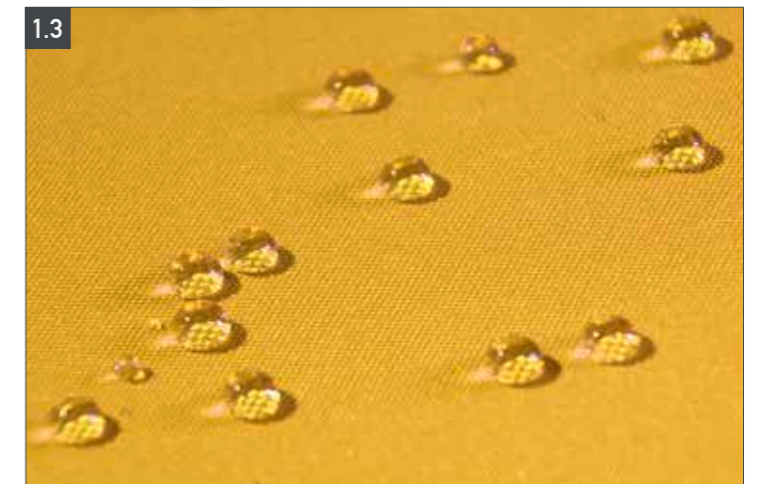

1.3. Markenname: swela Sunvas einfarbig/uni und gestreift/ZebraS

100% Polyestergewebe mit schmutz- und wasser-abweisender Imprägnierung

Flächengewicht von ca. 310 g/m²

Exzellenter Lichtschutzfaktor mit UPF 50+, Schutz vor schädlicher UV-Strahlung

Höchste Lichtechtheit des Gewebes (DIN EN ISO 105-B02 | Klasse ≥ 7-8)*

Hohe Wasserdichtigkeit, Druckbeständigkeit (EN 20811, ISO 811 | Wassersäule ≥ 35 mbar, 350 mm)

Wetterechtheit (DIN EN ISO 105-B04 | Klasse ≥ 7-8)*

Sehr gute Reißfestigkeit (DIN EN ISO 105-x12 | Klasse ≥ 4-5)

Hohe Reißfestigkeit

Ausgeprägte, textile Haptik

Nicht bedruckbar

* Ausnahmen bei ZebraS: Hohe Lichtechtheit des Gewebes (Klasse ≥ 4-5/grau) und Wetterechtheit (Klasse ≥ 4-5/grau)

Produktinformationen



3 Schirmgestell

Auf den ersten Blick ist der Unterschied nicht ersichtlich: Aber der Bahama Großschirm besteht aus einer Innen- und Außensäule, die sich optisch zu einer Standsäule vereinen. Bessere Standhaftigkeit bedeutet auch gleichzeitig höhere Stabilität mit der entsprechenden Sicherheit.

Standsäule mit Außen- und Innensäule

Schnelles Öffnen und Schließen aufgrund der wartungsfreien Servo-Mechanik

Einfaches nach oben Schieben des Zylinders mit Hilfe von zwei kugelförmigen Knöpfen am Mast **3.1** und eines Knopfes an der Querstrebe **3.2**

Kraftsparende Handhabung durch stufenweises Öffnen; 4-stufig **3.1**

2 Handgriffe mit Federbügeln zum Öffnen und Schließen anstatt Kurbel **3.3**

Zylinderschlösser in den Handgriffen verhindern unberechtigtes Öffnen und Schließen **3.3**

Besondere Stabilität durch stranggepresste, innenverstärkte und profilierte Alu-Spezialstandsäule

Säulendurchmesser ca. 130 mm, Wandung ca. 3,7 mm

Stoß- und kratzunempfindlich aufgrund der PES-pulverbeschichteten Standsäule, nachträglich gebrannt

Standardgestellfarbe in Verkehrsweiß | RAL 9016 oder in Anthrazitgrau | RAL 7016, jeweils Feinstruktur matt **3.4**

Möglichkeiten der Sonderanfertigung für Gestelle wie Farbe, Holzoptik | Golden Oak, Kunststoffteile in Schwarz, einige Bauteile in Anthrazitgrau | RAL 7016, Feinstruktur matt

OPTIONAL

Schirmsäulenverlängerung, je nach Modell bis 50 cm möglich

Speichen, Stützen, Lager und Gelenke

Ein Schirm kann qualitativ nur so gut sein, wie seine tragenden und verbindenden Bauteile es sind.

Geschweißtes Alu-Rechteckhohlprofil mit Sonderlegierung Al F30/32 (keine scharfen Kanten)

Befestigung mittels Edelstahl-Achsbolzen und Federstecker **3.5**

Zusätzliche Stabilisierung über Edelstahlseil, \varnothing 4 mm **3.6**

Keine Kunststoffteile verbaut **3.7**

Mit Hohlraumnut für kedergeführte Membrane

Einzeln austauschbare Speichen und Stützen

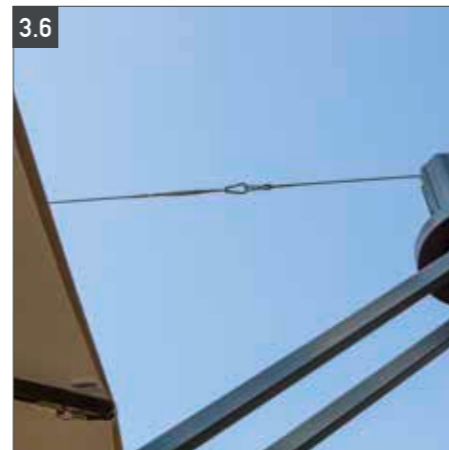

4 Befestigung | Montage-Elemente

4.1. Stationäre Bodenbefestigung

I. Kippbare Bodenbefestigung

Unterteil zum Einbetonieren

Oberteil mit Kippgelenkachse zum Aufschrauben, pulverbeschichtet

Pulverbeschichtetes Schirmaufnahmerohr

Gewicht: ca. 42 kg

Für Schirm mit/ohne elektrischer Sonderausstattung (auch für Heizstrahler)

OPTIONAL

Bodenhülsenverlängerung zur Überbrückung von z.B. Sandaufbau in Kindergärten; Höhe auftragsbezogen bis 400 mm **I.1**

II. 2-teilige Flachfuß Konsole

HT-feuerverzinkter Stahl

Oberteil mit Kippgelenkachse zum Aufschrauben und Schirmaufnahmerohr, pulverbeschichtet

Pulverbeschichtung in Verkehrsweiß | RAL 9016 oder in Anthrazitgrau | RAL 7016, jeweils Feinstruktur matt

Maße: 620 × 620 × 20 mm

Gewicht: ca. 77,5 kg

OPTIONAL

»fischer« Schwerlastanker (1 Satz=8 Stk.); Typ #FH II 18/30 SK A4, M12; inkl. Betonbohrer Typ #SDS Plus II, Bohrlochtiefe 135 mm und Inbusschlüssel SW 8 **II.1**

4.2. Stationäre Wandbefestigung

I. Wandschellen

Zwei Schellen zur Befestigung an der Wand

Material: Aluminium, pulverbeschichtet

Inklusive Befestigungsmaterial

5 Versandverpackung

Die Schirme verlassen die Produktion in perfektem Zustand. Damit dies auch auf dem Transportweg so bleibt, erfolgt die Anlieferung in staplerfähigen, speziell angefertigten Transportverpackungen aus Holz.

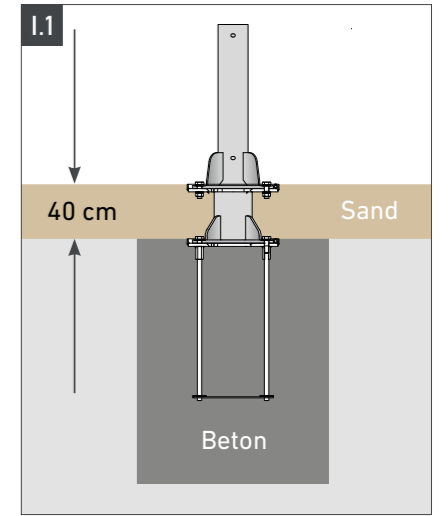



Zusatzausstattung



1 Druck

Der UV-Printer von Bahama druckt mit 9 Farbkanälen. Auch reines Weiß. Dabei wird nur lichtechte und hochwertigste Tinte verwendet, um Schriften, Logos oder Embleme farbtreu und millimetergenau zu positionieren. Die Segmente der Bespannung werden nach der Bedruckung vernäht; die vinylbeschichteten Segmente verschweißt.

Kein Verblässen aufgrund hoch UV-resistenter Farben

Optimale Werbewirkung

Individuelle Bedruckung der Textilmembrane

Referenzen: Mc Donalds, Starbucks, Heineken, Carlsberg, Bitburger, Gaffel, Café & Bar Celona, Café Extrablatt, Hilton, Kempinski u. a.

2 Extra-Schutz V4A | maritim

Optionale Off-shore Edelstahl-Ausführung »maritim«. Diese Variante ist nicht nachrüstbar.

Alle Metallteile aus V4A Edelstahl in Sonderlegierung

Entwickelt für die Nähe zur See

Besonders langlebig

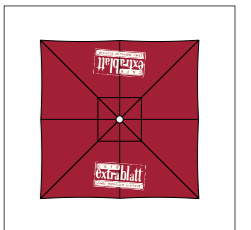
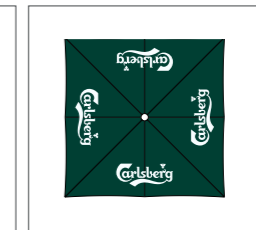
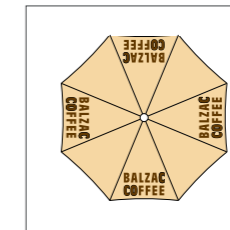

Zusatzausstattung



4 Textile VerbundRinne | TVR

Nicht nur Regen, auch herabfallender Vogeldreck oder nasses Laub wird in den meisten Situationen als störend empfunden. Für eine durchgängig geschlossene Fläche, lassen sich einzeln stehende Großschirme mit einer textilen Rinne verbinden. Eine zusammengehörende Einheit wird geschaffen, die optisch harmonisiert.

Rinne mit Gefälle für abfließendes Wasser

Befestigung mit Karabinerhaken und Ketten

Stabilität durch in den Hohlraum eingeschobene Stangen

Optische Einheit von Schirm und textiler VerbundRinne

Lichtdurchlässig für eine freundliche Atmosphäre

Hohe Wasserdichtigkeit

Schutz gegen Regen, Vogeldreck, Laub

OPTIONAL

betex®05-Gewebe oder Precontraint 302

5 Schutzhülle

Hält nicht nur zusammen, sondern auch sauber. Eine Folienverpackung ist häufig für einen sicheren Schutz nicht ausreichend. Für diesen Zweck gibt es – besonders für die Winter- oder Lagerzeit – die robusten Schutzhüllen in verschiedenen Varianten.

Schutzhülle comfort

Robuste Wetterschutzhülle

»betex®05« | Polyester | 9801 - beton

Mit Reißverschluss für Teleskopstab

Schutzhülle comfort mit Teleskopstab

Ausgestattet mit Teleskopstab (Bild 5), bei mehreren Schutzhüllen lediglich ein Teleskopstab notwendig

Leichtes Handling beim Überstülpen



Hinweis: Foto zeigt ein anderes Schirm-Modell

Zusatzausstattung



6 Seitenwand

Es ist kein Ausknobeln in der Gruppe mehr notwendig, wer bei trübem Wetter am Rand des Schirms sitzen muss, und wem die herabfallenden Regentropfen in den Nacken fließen. Die schnell ausrollbare »Seitenwand« schützt nicht nur gegen plötzlichen Regen, sondern auch gegen Kälte und Wind. Sie vermittelt durch die Möglichkeit der Abgrenzung eine sichere Behaglichkeit.

Vollständig aus textilem Gewebe mit oder ohne flexiblen Fenster aus 0,5 mm starkem Polyglas **6**

Mit Reißverschluss zum Öffnen und Schließen **6.1**

Hohe Wasserdichtigkeit

Stabilität durch in Hohlsäume geschobene Stangen

Abtropfkanten am Boden aus PVC-beschichtetem Gewebe, Precontraint705-1070 **6.2**

Schnelle Handhabung; zum Einhängen **6.3**

Lichtdurchlässig für eine gemütliche Atmosphäre

Schutz gegen Regen, Wind und Kälte

Temporäre Raumlösungen für z.B. einmalige Veranstaltungen, Hochzeiten, Straßenfeste oder Raucherbereiche

Sichtschutz für unschöne Umgebungsdetails wie Lagerflächen, Unordnung in der Nachbarschaft, bauliche Mängel usw.

Geschützter Sitzbereich

Hoher WärmeKomfort durch Kombination von Seitenwänden und Heizstrahler

OPTIONAL

Verbindungsstück zum Verbund der Seitenwände von zwei Schirmen

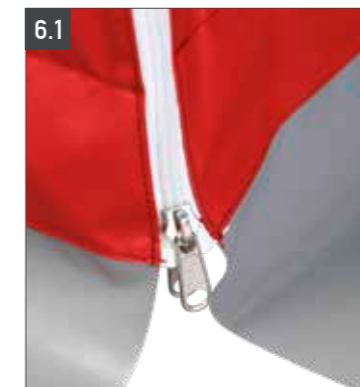

Zusatzausstattung



7 Diebstahl- und Nutzungssicherung

Ihr hochwertiges Fahrrad lassen Sie doch auch nicht unverschlossen im Freien stehen? Sichern Sie Ihren Schirm mit einem an der Bodenbefestigung fest montierten Schloss vor Diebstahl. Außerdem verhindern zwei Zylinderschlösser in den Handgriffen ein unbefugtes Handling (Öffnen und Schließen) des Großschirms.

Schloss im Handgriff (im Lieferumfang enthalten)

1 Zylindersteckschloss je Handgriff

Schutz vor unberechtigtem Öffnen und Schließen

Einfache Handhabung

Weiteres Schloss (im Lieferumfang enthalten)

Diebstahlsicherung

An der Bodenbefestigung fest montiertes Schloss

8 Beleuchtung

In manchen Momenten vergeht die Zeit wie im Flug. Eben schien noch die Sonne, kurze Zeit später dämert es. Am Schirm montierte Beleuchtung vermittelt eine gleichbleibend angenehme Atmosphäre, die die Nacht zum Tag werden und die Uhrzeit vergessen lässt.

Im Gestell verlaufende Kabel; kein Kabelsalat

Verlängerung der Outdoor-Nutzung durch verbesserte Lichtverhältnisse

Schafft eine gemütliche Atmosphäre

Vorteilhaftes Arbeiten für das Servicepersonal beim Servieren und Abkassieren

LED-Beleuchtung

4 oder 8 RGB-LED Streifen

Indirekte RGB-LED Beleuchtung 240/24V

Mit Fernbedienung dimmbar

In Stützen integriert

Farbläufe | 8 fest vorprogrammierte Farben, darunter warmweiss und kaltweiss

OPTIONAL

Schaltbox mit FI und mit Ein-/Aus-Schalter jeweils für jede unterschiedliche Elektroinstallation



Hinweis: Fotos der Beleuchtung zeigen ein anderes Schirm-Modell

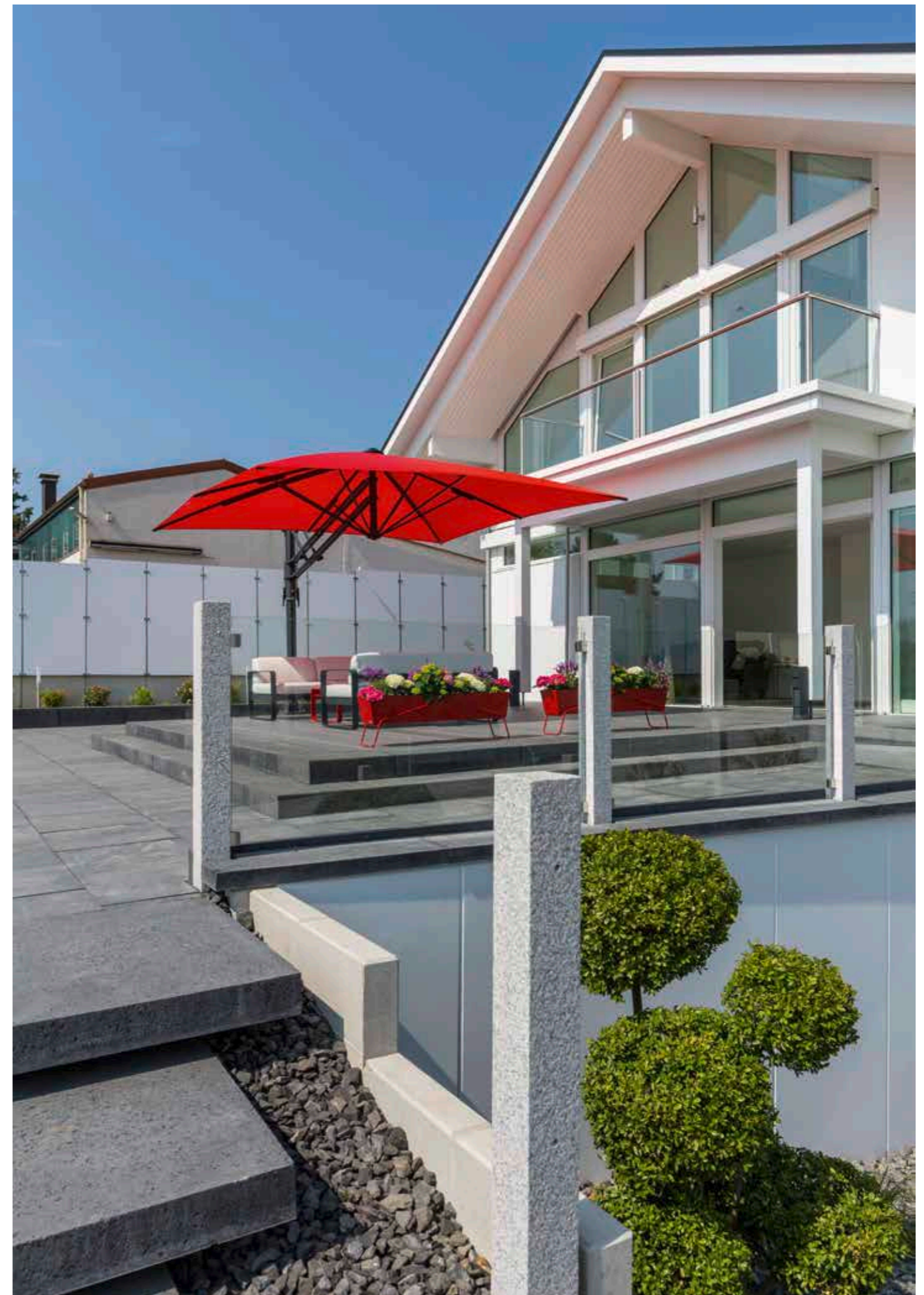

Zusatzausstattung



9 Heizstrahler

Der »Heizstrahler« verbreitet seine wohlige Temperatur aufgrund von Strahlung - ohne Vorlauf und bei der Anbringung von mehreren Strahlern partiell zuschaltbar. Aufgrund der direkten Wärmestrahlung empfinden die darunter sitzenden Personen selbst eine kalte Umgebungstemperatur nicht mehr als unangenehm und trotzten frostigen Jahreszeiten und kühlen Abenden.

Verlängerung der Draußen-Saison; ganzjähriges Outdoor-Living

2 oder 4 elektrische, drehbare Infrarot-Heizstrahler

Mit Fernbedienung in 6 Stufen regelbar

Je Strahler 2000 Watt

Langlebige »Ultra Low Glow« Heizröhren

Beim Schließen im Schirm verbleibend

OPTIONAL

Schaltbox mit FI und mit Ein-/Aus-Schalter jeweils für jede unterschiedliche Elektroinstallation



Handling

Das Öffnen, Spannen und Schließen geht schnell und ist leicht.

ÖFFNEN

- Sicherungsgurt abnehmen. Mit beiden Händen die kugelförmigen Knöpfe umfassen und nach oben drücken.
- Federbügel des Handgriffs einklinken und Griff nach unten klappen. **1**

SCHLIESSEN

- Handgriffe nach oben drücken und Federbügel aushaken.
- Nach komplettem Schließen (Endstellung) Handgriffe nach unten an die Säule drücken (Passivstellung).
- Stoffdreiecke nach außen ziehen und spiralförmig um das Schirmgestell wickeln. **2**
- Sicherungsgurt bzw. -gurte um den Schirm legen. **3**

Die perfekte Optik, aber auch die technischen Eigenschaften der Textilmembrane, bleiben durch Beachten folgender Punkte länger erhalten:

Stoffdreiecke bei geschlossenem Schirm immer nach außen ziehen

Stoff nicht zwischen den Speichen und Stützen eingeklemmt lagern

Stoff spiralförmig um das Schirmgestell legen

Sicherungsgurt bzw. -gurte um den Schirm legen

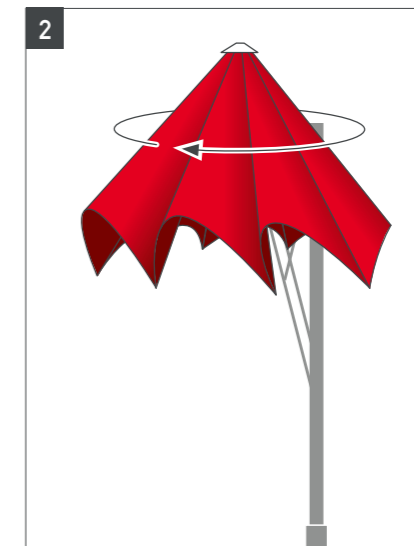

Maße und Daten

Jumbrella outSide

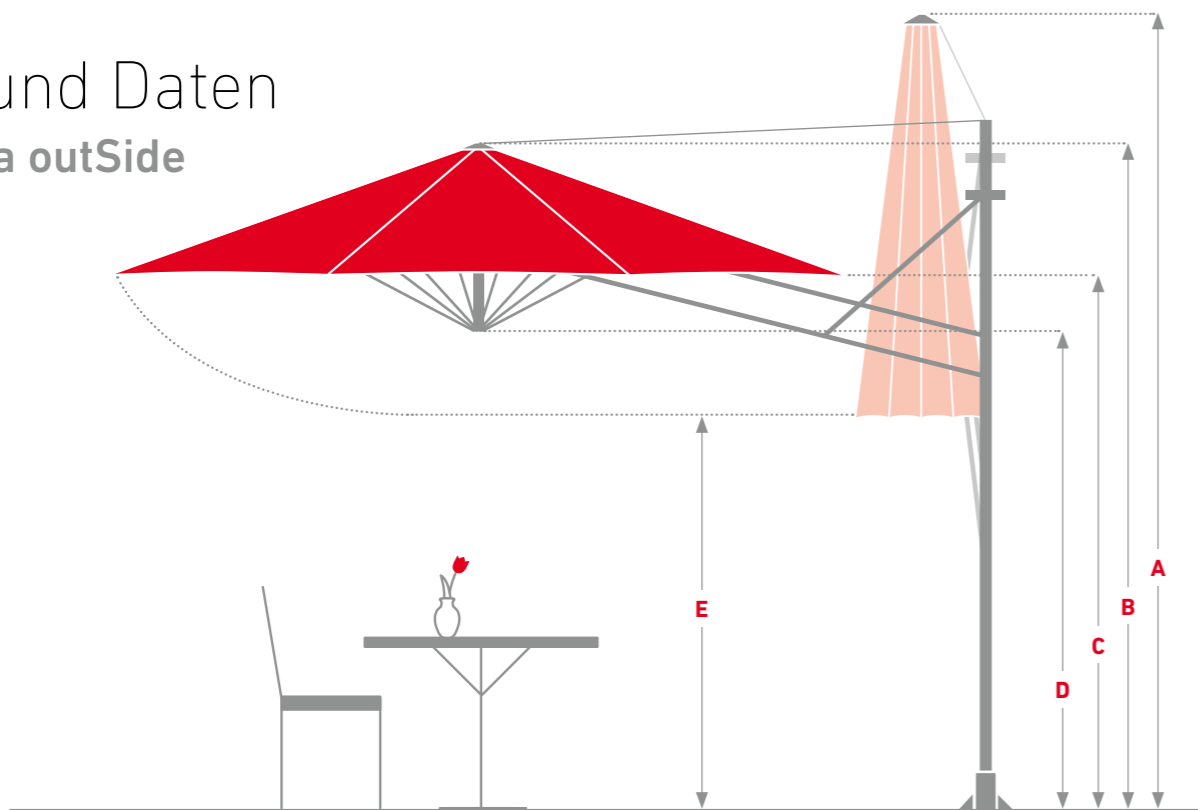

Alle Maße sind ca. Angaben	Ø 3,0 m 8 Speichen	Ø 3,5 m 8 Speichen	Ø 4,0 m 8 Speichen
Fläche in m ²	7	9,6	12
Schirmgewicht ohne Kippülse & Verpackung, in kg	120	120	120
Transportgewicht inkl. Verpackung, in kg	240	240	240
A Höhe geschlossen* in cm	419	419	419
B Höhe geöffnet* in cm	312	312	312
C Durchgangshöhe* in cm	240	240	240
D Durchgangshöhe Mitte* in cm	205	205	205
E Bodenfreiheit* in cm	248	218	200
Max. zulässiger Wind geöffnet, km/h Stationär	50	50	50

Alle Maße sind ca. Angaben	3,0 x 3,0 m 8 Speichen	3,5 x 3,5 m 8 Speichen	4,0 x 4,0 m 8 Speichen
Fläche in m ²	9	12	16
Schirmgewicht ohne Kippülse & Verpackung, in kg	120	120	120
Transportgewicht inkl. Verpackung, in kg	240	240	240
A Höhe geschlossen* in cm	419	419	419
B Höhe geöffnet* in cm	312	312	312
C Durchgangshöhe* in cm	240	240	240
D Durchgangshöhe Mitte* in cm	205	205	205
E Bodenfreiheit* in cm	189	148	120
Max. zulässiger Wind geöffnet, km/h Stationär	50	50	50

* Alle Maße beziehen sich auf die Verwendung mit stationärer Verankerung (Bodenhülse)

Gut zu wissen

Nachhaltigkeit und Umweltverträglichkeit

Das exklusiv für Bahama gefertigte Gewebe betex®05 und die hieraus hergestellten Textilmembranen tragen ausschließlich das OEKO-TEX 100-Siegel der Klasse 1. Dieses wird von unabhängigen Institutionen vergeben. Klasse 1 entspricht den Ansprüchen von auf der Haut getragener Babykleidung.

Die OEKO-TEX Schadstoffprüfungen richten sich nach dem jeweiligen Verwendungszweck der Textilien und Materialien. Sie sind in Deutschland ein eindeutiges Kriterium für Umweltverträglichkeit und Nachhaltigkeit. Der Anspruch von Bahama in Bezug auf Nachhaltigkeit besteht auch darin, dass defekte oder beschädigte Bauteile durch Ersatzteile austauschbar sind.

Made in Germany

Die Kunden von Bahama weisen immer wieder auf den hohen Stellenwert der deutschen Produktionsstätte hin. Dabei zählt »Made in Germany« nach wie vor als Qualitäts- und damit als Verkaufsargument. Bahama produziert vollstufig in Deutschland.

Aufgrund des Zusammenspiels aus höchster Materialqualität und der konstruktiven Beschaffenheit garantiert Bahama die Windbeständigkeit seiner Produkte, je nach Modell bis zu 130 km/h. Neben den technischen Bauteilen des Schirms sind besonders die Farb-, Wasser- und Druckbeständigkeit sowie die Wassersäule der textilen Membranen ausschlaggebend. Unter anderem vertrauen das Luxushotel Burj Al Arab in Dubai, das Hotel Sacher in Wien oder das Dalí Museum im US-amerikanischen St. Petersburg auf Bahama.



Service

Service beeinflusst die Nutzungsdauer eines Schirms in erheblichem Maße. Die austauschbaren Textilmembranen der Bahama-Schirme können – nachdem sie jahrelang allen Wettersituationen ausgesetzt waren – gereinigt oder erneuert werden. Mit dem Service sind die Produkte technisch grundüberholt, so dass diese nicht nur optisch ansprechend aussehen, sondern auch den stärksten Windböen trotzen.

Egal wo Sie unseren Service benötigen, das Bahama-Team oder unsere kompetenten Partner helfen Ihnen – weltweit.

Sorgfältige und individuelle Planung

Aufbau der Neuschirme

Aufziehen neuer Textilmembranen

Komplettservice, d.h. der Ab- und Aufbau der Großschirme, Wäsche, Reinigung und Instandsetzung der Gestelle und Textilmembranen

Membranservice, d.h. Ab- und Aufziehen der Textilmembranen, Wäsche und Instandsetzung

Lagerung der zurückgeholten und gewarteten Großschirme und/oder Textilmembranen

Schulung

UV-Schutz

In Anlehnung an den Lichtschutzfaktor/LSF wird für Textilien der Ultraviolet Protection Factor/UPF angegeben. Er ist ein in den Stoff eingebauter Schutz vor schädlichen UV-Strahlen. Bahama verwendet für die Herstellung der Großschirm-Textilmembranen das Markengewebe betex®05. Das Material erfüllt die Eigenschaften von UPF 50+. Dies bezeichnet einen »exzellenten« dermatologischen UV-Schutzfaktor und lässt weniger als ein Fünftel (<2%) der UV-Strahlung durch die Textilmembrane auf die Haut.





Stand: 05/2020

BAHAMA®